

INVER PRO

INVERTERES MEDENCE SZIVATTYÚ



TARTALOMJEGYZÉK

1. ⚠ FONTOS BIZTONSÁGI INFORMÁCIÓK	1
2. MŰSZAKI ADATOK.....	2
3. MÉRETEK (mm).....	2
4. TELEPÍTÉS.....	3
5. BEÁLLÍTÁS ÉS MŰKÖDÉS.....	5
6. WIFI	9
7. KÜLSŐ VEZÉRLÉS.....	16
8. VÉDELEM ÉS MEGHIBÁSODÁS	18
9. KARBANTARTÁS	20
10. GARANCIA ÉS KIVÉTELEK.....	20
11. ÁRTALMATLANÍTÁS.....	20

KÖSZÖNJÜK, HOGY MEGVÁSÁROLTA EZT A SZIVATTYÚT.

EZ A KÉZIKÖNYV FONTOS INFORMÁCIÓKAT TARTALMAZ, AMELYEK
SEGÍTENEK A TERMÉK ÜZEMELTETÉSÉBEN ÉS KARBANTARTÁSÁBAN.

KÉRJÜK, HOGY A TELEPÍTÉS ÉS ÜZEMELTETÉS ELŐTT FIGYELMESEN
OLVASSA EL A KÉZIKÖNYVET, ÉS ŐRIZZE MEG A KÉSŐBBI HASZNÁLATRA.

1. FONTOS BIZTONSÁGI INFORMÁCIÓK

Ez az útmutató a szivattyú telepítési és üzemeltetési utasításait tartalmazza. Ha bármilyen más kérdése van ezzel a berendezéssel kapcsolatban, kérjük, forduljon a forgalmazóhoz.

1.1 Az elektromos berendezés telepítésekor és használatakor mindig be kell tartani az alapvető biztonsági óvintézkedéseket, beleértve a következőket is:

- **ÁRAMÜTÉS VESZÉLYE.** Csak ÉV (életvédelmi) relével (FI relé) védett áramkörhöz csatlakoztassa. Ha nem tud meggyőződni arról, hogy az áramkör ÉV relével ellátott, forduljon szakképzett villanyszerelőhöz.
- Ez a szivattyú földbe süllyesztett vagy tartótan telepített föld feletti úszómedencékhez használható, és 50°C alatti vízhőmérsékletű pezsgőfürdőkhez és gyógyfürdőkhez is használható. Ne használja föld feletti medencékhez, amelyek tárolás céljából szét szoktak szerelni.
- Nem merülőszivattyú
- A szivattyú szervizelése előtt kapcsolja le a szivattyú áramellátását a főcsatlakozó kihúzásával.
- Soha ne nyissa ki a hajtómotor burkolatának belsejét.

1.2 Minden berendezést fel kell szerelni földzárlat- vagy hibaáram elleni védőberendezéssel, amelynek névleges üzemi árama nem haladja meg a 30mA-t.

FIGYELEM:

- Indítás előtt töltsse fel a szivattyút vízzel. Ne üzemeltesse a szivattyút szárazon. Szárazon futás esetén a mechanikus tömítés megsérül, és a szivattyú szivárogni kezd.
- A szivattyú karbantartása előtt szüntesse meg a szivattyú áramellátását és to the pump és engedjen ki minden nyomást a szivattyúból és a csőrendszerből.
- Soha ne húzza meg vagy lazítsa meg a csavarokat a szivattyú működése közben.
- Győződjön meg arról, hogy a szivattyú be- és kimeneti nyílását nem zárják el idegen anyagok.

2. MŰSZAKI ADATOK

Modell	Ajánlott medence méret (m ³)	P1	Hálózat (V/Hz)	Qmax (m ³ /h)	Hmax (m)	Térfogatáram (m ³ /h)	
		KW				8m	10m
IP20	30~50	0.07~0.77	220~240 / 50/60	25.0	12.5	6.15~20.5	4.5~15.0
IP25	40~70	0.08~1.05		27.5	15	7.7~25.6	6.6~22
IP30	50~80	0.09~1.4		31.0	18	9.4~31	8.1~27
IP40	70~100	0.11~1.8		41.0	17	12~40	11.1~37

3. MÉRETEK (mm)

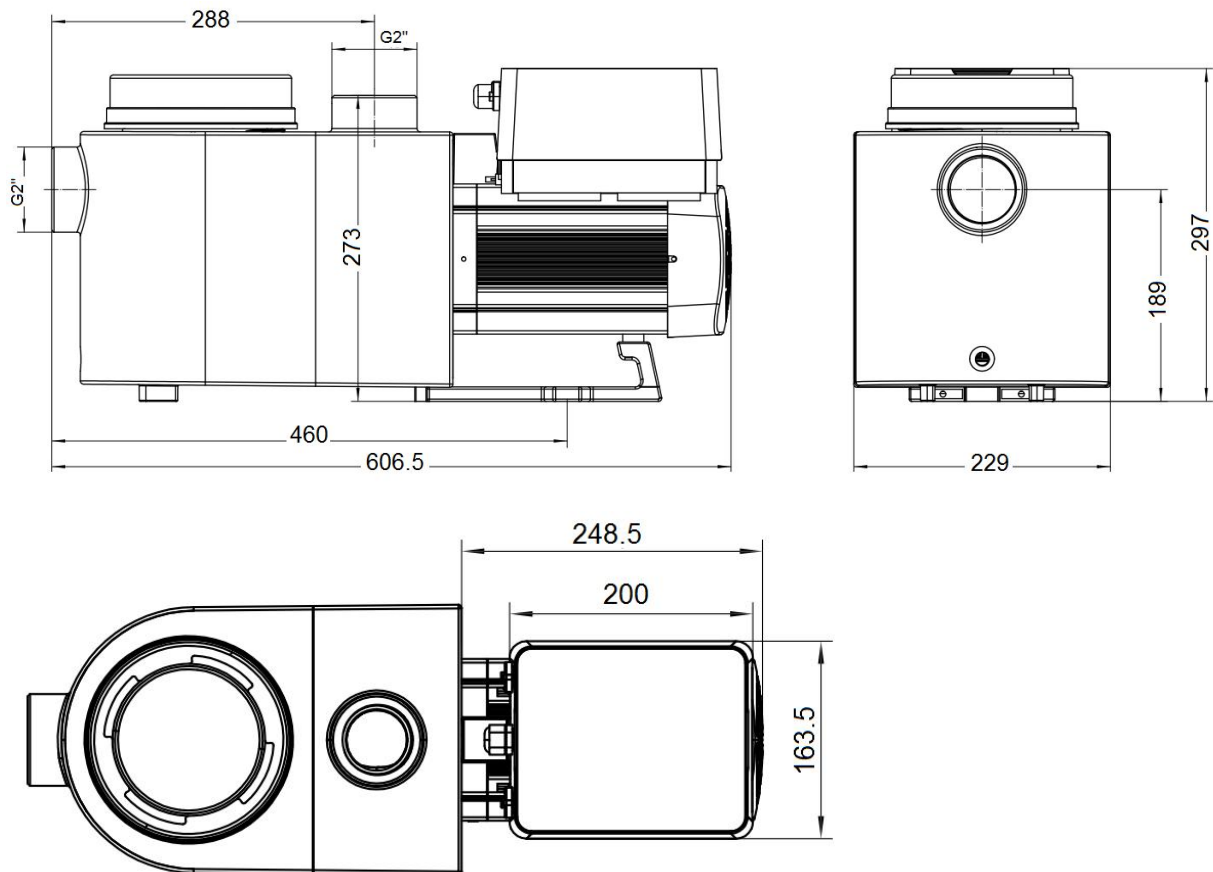

1. ábra

4. TELEPÍTÉS

4.1. A szivattyú elhelyezése

- 1) A medencéhez a lehető legközelebb telepítse. Annak érdekében, hogy csökkentse a súrlódási veszteségeket, és növelje a hatékonyságot, a lehető legrövidebb csőhálózatot építse ki
- 2) Kerülje a közvetlen napsütést vagy hő forrás közelében való telepítést. Gépházba vagy árnyékos, fedett helyen ajánlott telepíteni.
- 3) NE SZERELJE fel nedves, párás vagy nem szellőző helyen. Legalább 15cm szabad távolságra legyen bármilyen tárgytól, mert a szivattyú léghűtésének szabad tér kell.
- 4) A szivattyút vízszintesen szerelje be és rögzítse a furatokon keresztül a nem kívánt vibrációk és zajok elkerülése érdekében.

4.2. Csővezeték kiépítése

- 1) A medencevíz áramlásának javítása érdekében nagyobb méretű cső használata javasolt. A nyomó- és szívóág szerelvények (csatlakozások) szerelésekor használjon PVC-hez készült tömítőanyagot.
- 2) A szívóoldali csővezetéknek meg kell egyeznie vagy nagyobbak kell lennie a nyomóoldali átmérőjénél, hogy elkerüljük a szivattyú levegőszívását, ami befolyásolja a hatékonyságát.
- 3) A szívóoldali vezetéknek a lehető legrövidebbnek kell lennie.
- 4) Javasoljuk, hogy szereljen be golyóscsapokat a szívó- és nyomóoldalra, ami megkönnyíti a rutin karbantartást. Javasoljuk, hogy a felszerelt csap, könyök vagy elágazás ne legyen közelebb a szivattyú csatlakozásához, mint a szívó vezeték átmérőjének ötszöröse.
- 5) A nyomóágot visszacsapó szeleppel kell felszerelni, hogy megakadályozza a szivattyút a vízközeg-visszavezetés és a szivattyút leállító "vízkalapács" hatástól.

4.3. Szelepek és szerelvények

- 1) A könyökök nem lehetnek közelebb 350 mm-nél a bemenethez. Ne szereljen 90°-os könyököket közvetlenül a szivattyú bemeneti/kimeneti nyílásába. Az csatlakozásoknak szorosnak kell lenniük.

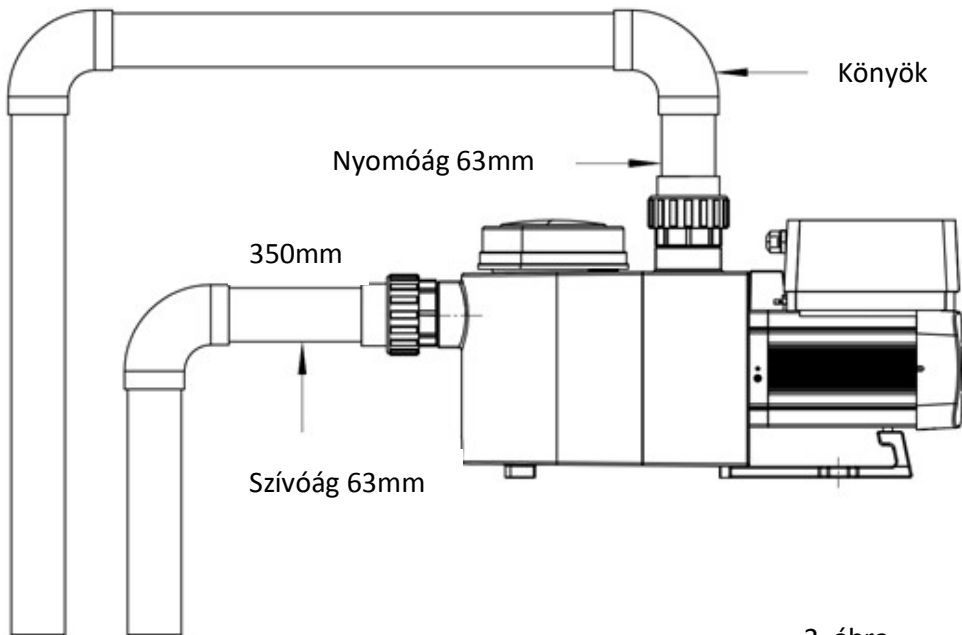

2. ábra

EACE: áææ g \ á^ { } ^ á& ææ [: . • ææFÉEG+çæ ^ Ö} Í Æ H [] &á } | á æ É
 GÁE ^ | | æ : ç æ : ç5 | ^ } á : ^ | \ } . . | æ æ à æ æ æ • . | á ^ \ . à ^ } æ : ç5 É . • æ ç ä : æ . | . * | æ Á
 • : ^ | ^ \ ^ c \ ^ | | ^ | • : ^ | ^ | } á æ : ç5 [| á æ ä : ^ | ^ } æ [] à æ } ^ { | ^ @ c \ 4 : ^ | ^ à á É { á ç æ : ç5 &
 | ç . | . b } \ 4 : 4 | 4 • ^ æ ^ à à ^ } æ : æ æ : à æ } | á æ æ • : ^ | á ç É
 HD æ : } | | á } ç ä : æ æ æ 5 • : ^ | ^ ^ ç æ ç ä : æ . | ç ^ : ^ c . \ à ^ } É æ ^ : ç æ : á æ æ ç c [| ^ á Á
 æ | æ | æ | • à æ } æ : } | | æ æ æ | æ : á æ æ g \ á } ^ ^ c . @ : \ . | ^ • c b | ^ } c • { æ æ • | * ç æ É
 | D Á | • • : á æ æ g \ | á } | | @ : æ [• æ ç | c . } • : ^ | ^ | . • ^ • ^ c . } { á á ^ } \ . | ^ } • : ^ | ^ | b } à ^ Á
 ç ä : æ æ æ 5 • : ^ | ^ | ^ ^ É Ö : • ^ ç { ^ * æ æ æ | ^ [:] á æ b | 5 \ ^ | . \ . • æ [ç | ç | á á ç æ ç | ^ * | • | ç É
 | È Ò • á á á • ^ | æ ^ | ^ } | : . •







- 1) Ò | ^ } | ä : ^ É ç * ^ æ : á æ æ g ç } * ^ | ^ • : æ æ æ [] ç | [* L
- 2) Ò | ^ } | ä : ^ É ç * ^ æ æ] ^ • : > | ç . . * . • ç \ ç ^ } & æ { ^ * ^ | ^ É æ æ æ æ à | } ^ | > } ç ç æ . | c . \ ^ } \ ^ | L
- 3) É ç ^ } á | ç | á | ç æ } . . ç æ { [ç | ç | ^ * | • á | } ^ æ æ 5 | á ç ~ æ æ b | | • | ç æ { ^ * ^ * ^ ^ : á | } ^ ç L
- 4) V á | • æ : á æ æ ç c : | | æ [] > : ^ { ^ | ç ç á É

4.5 Működési feltételek

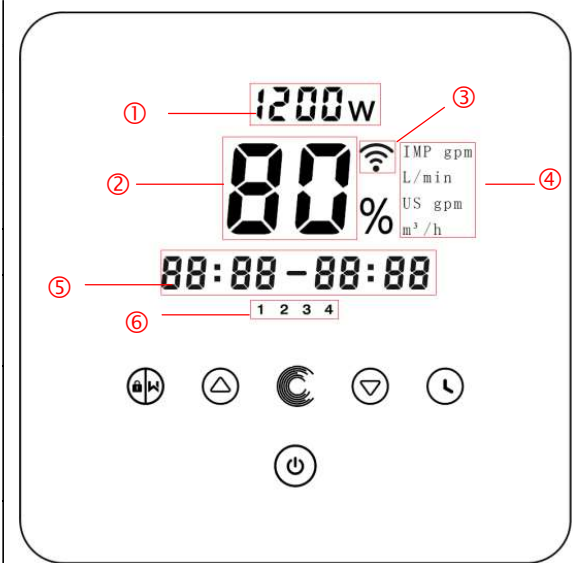
Környezeti hőmérséklet	Beltéri telepítés esetén: -10°C - 42°C
Víz hőmérséklete	5°C ~ 50°C
Sókoncentráció	Ne legyen nagyobb koncentráció, mint 0.5%, azaz 5g/l
Páratartalom	≤90% RH, (20°C±2°C)
Magasság	Alacsonyabb, mint 1000m tengerszint feletti magasság
Szívómagasság	2m
Szigetelés	F osztály, IP55

5. BEÁLLÍTÁS ÉS MŰKÖDÉS

5.1 Kijelző:

	1. Fogyasztás
	2. Teljesítmény %/ Térfogatáram
	3. Wifi visszajelző
	4. Térfogatáram mértékegység
	5. Időzítő időtartam kijelzés
	6. Időzítő 1/2/3/4
 Visszamosás / Képernyőzár	
  Föl/Le: teljesítmény/térfogatáram/idő megváltoztatása	
 Auto-Inverter üzemmód / Kézi-Inverter üzemmód ikonja Auto-Inverter: a szivattyú automatikusan szabályozza a teljesítményt 20-100% között a beállított térfogatáramnak megfelelően Kézi-Inverter: a teljesítményt 20-100% között lehet beállítani Auto-Inverter üzemmód az alapértelmezett	
 Időzítő beállítás	
 Be/ki	

Megjegyzés:

A térfogatáram kijelzés csak tájékoztató jellegű, mivel csőhálózati problémák és a számítás pontatlansága befolyásolhatja.

5.2 Indítás:

A tápfeszültség bekapcsolásakor a képernyő 5 másodpercig teljesen kivilágosodik, megjelenik a készülék kódja, majd normál működési állapotba kerül. Amikor a képernyő le van zárva, csak a



gomb világít. Nyomja meg és tartsa nyomva 3 másodpercig a



gombot, és az összes

műveletet és a fényerőt az 1/3-ával csökken. Röviden nyomja meg a  gombot képernyő felébresztéséhez és a vonatkozó működési paraméterek megtekintéséhez.

5.3 Önfelszívás

A telepítés utáni első bekapcsoláskor a szivattyú automatikusan elkezd az önfelszívást, és ezt követi az öntanulás.

● **Önfelszívás:**

A rendszer **Boost** módban hajtja végre az önfelszívást, 1500 másodpercről (25 perc) számol vissza, és automatikusan leáll, ha a rendszer azt észleli, hogy a szivattyú tele van vízzel, majd a rendszer 60 másodpercig újra ellenőrizni fogja, hogy az önfelszívás befejeződött-e.

● **Öntanulás:**

Az önfelszívás befejezése után a rendszer először 180 másodpercig öntanulást hajt végre, és a csővezeték nyomásának érzékelésével újradefiniálja a szivattyú térfogatáram tartományát.
pl.: az InverPro IP25 alapértelmezett térfogatáram tartománya 5-25 m³/h, öntanulás után a tartomány újradefiniált 7-22 m³/h-ra.

Az InverPro alapértelmezett térfogatáram tartománya a következő:

Modell	Alapértelmezett térfogatáram tartománya
IP20	5~20 m ³ /h
IP25	5~25 m ³ /h
IP30	5~30m ³ /h

Megjegyzés:



A szivattyút bekapcsolt önfelszívás ciklussal szállítjuk. Minden alkalommal, amikor a szivattyú újraindul, automatikusan önfelszívást hajt végre. A letilthatja az automatikusan elinduló önfelszívó funkciót (lásd 5.8).

Ha az alapértelmezett önfelszívó funkció ki van kapcsolva, és a szivattyút hosszabb ideig nem használták, az előszűrőben a vízszint leeshet, a felhasználó manuálisan aktiválhatja a feltöltéshez a **Boost** üzemmódot (lásd 5.8), az állítható időszak 600 s és 1500 s között van (az alapértelmezett érték 600 s).

Ha több mint 3 másodpercig lenyomja a  gombot, kilép a **Boost** módból. A rendszer 180 másodpercig öntanuló ciklust indít a **Boost** mód befejezése után.

5.4 Visszamosás

A  gomb megnyomásával visszamosást indíthat.

	Alapérték	Beállítható tartomány
Idő	180s	A   gombokkal állítsa be a visszamosás időtartamát 0-1500 másodperc között, 30 másodperces lépésközökkel.
Teljesítmény	100%	80~100%, a paraméter beállításoknál módosíthatja (lásd 5.8)

Ha a visszamosás befejeződött, vagy meg szeretné szakítani, nyomja meg és tartsa nyomva 3 másodpercig a  gombot. A szivattyú ezután visszatér a visszamosás előtti normál működési állapotába.

5.5 Auto-Inverter üzemmód

A beállított vízáramlásnak megfelelően a szivattyú automatikusan érzékeli a rendszer nyomását a motor fordulatszámának beállításához, hogy biztosítsa az állandó térfogatáramot.

1		Tartsa nyomva a  gombot 3 másodpercig a képernyő feloldásához.
2		Nyomja meg az indításhoz  A szivattyú az önfelszívás után 80%-os kapacitásnak megfelelő térfogatárammal fog működni.
3	 	A térfogatáramot a   gombokkal lehet beállítani 1m ³ /h lépésközökkel.
4	 	A térfogatáram mértékegységét megváltoztathatja lpm (liter/perc), IMP gpm-re vagy US GPM-re, ha nyomva tartja egyszerre a   gombokat 3 másodpercig.
5		Nyomja meg a  gombot a manuális inverter üzemmódra váltáshoz.









Megjegyzés:

Az első önfelszívás ciklus után a szivattyú újradefiniálja a szivattyú térfogatáram tartományát. A rendszer rögzíti a csővezeték aktuális nyomását, miután 2 percig a beállított áramlási/kapacitási értéken működik.

Ha a szivattyú működése közben azt észleli, hogy a csővezetékben a nyomás egy bizonyos tartományon túl változik, a % vagy m³/h (teljesítmény vagy térfogatáram) ikon 5 percig villog. Ha ez az eltérés több, mint 5 percig fennáll, a szivattyú önfelszívó és öntanuló ciklust hajt végre (lásd 5.3), és ennek megfelelően újradefiniálja az térfogatáram tartományt.

A térfogatáram tartomány újradefiniálása után a szivattyú automatikusan beállítja az üzemi teljesítményt, hogy elérje a beállított térfogatáramot.

5.6 Kézi Inverter üzemmód

1		 az Auto-Inverter üzemmódra.
2	 	A   gombokkal állítsa be a kívánt teljesítményt 30-100% között, 5%-os lépésközökkel.
3		Nyomja meg az  Auto inverter üzemmódba lépéshez

5.7 Időzítő

A szivattyú be/ki állapota és teljesítménye időzítővel vezérelhető, amely szükség szerint naponta programozható.

1. Belépés az időzítő funkcióba	
2. Pontos idő beállítása	vagy
3. Jóváhagyás és következő lépés	
4. Teljesítmény vagy térfogatáram beállítása	vagy
5. További 3 időzítő beállításához ismételje meg a fenti lépéseket.	
6. Tartsa nyomva 3 másodpercig, hogy elmentse a beállításokat	
7. Ellenőrizze a 4 beállított időzítőt.	vagy

Megjegyzés Kikapcsolt állapotban tartsa nyomva a gombokat 3 másodpercig

CE * [] gombokat 3 másodpercig

5.8 Paraméter beállítások

Gyári beállítások visszaállítása	Kikapcsolt állapotban tartsa nyomva a gombokat 3 másodpercig
Szoftver verzió ellenőrzése	Kikapcsolt állapotban tartsa nyomva a gombokat 3 másodpercig
Önfelszívás Boost üzemmód	Kikapcsolt állapotban tartsa nyomva a gombokat 3 másodpercig
Belépés az alábbi paraméter beállításokba	Kikapcsolt állapotban tartsa nyomva a gombokat 3 másodpercig Módosítás nélkül a következő paraméterre lépéshez nyomja meg egyszerre a gombokat.

Paraméter sorszám	Leírás	Alapérték	Beállítható tartomány
1	PIN3	100%	30~100%, 5%-os lépéssel
2	PIN2	80%	30~100%, 5%-os lépéssel
3	PIN1	40%	30~100%, 5%-os lépéssel
4	Öneltávolítás/visszamosás teljesítmény	100%	80~100%, 5%-os lépéssel
5	Analog bemenet vezérlés	0	0: áramerősség vezérlés 1: feszültség vezérlés
6	Öneltávolítás ciklus engedélyezése	25	25: engedélyezve 0: kikapcsolva

6. WIFI

1 InverFlow alkalmazás letöltése



Android



iOS



2 Felhasználói fiók regisztrálása

Regisztráljon e-mail címmel vagy 3. féltől származó alkalmazáson keresztül.

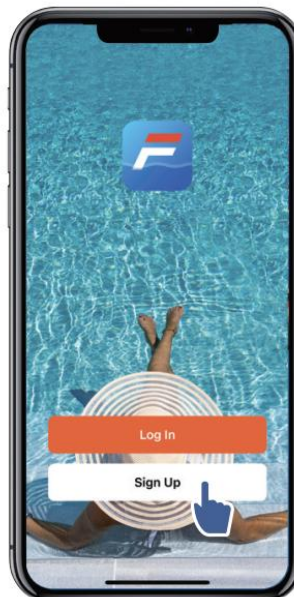

a. E-mail regisztráció

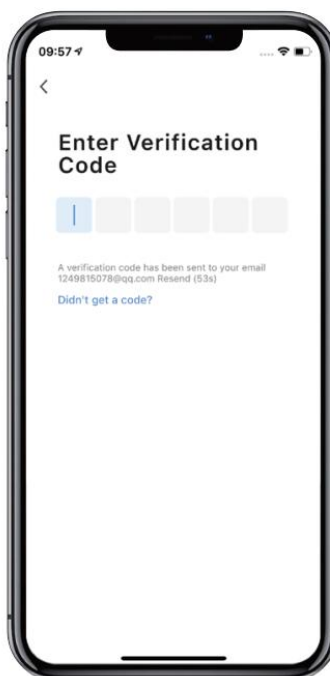
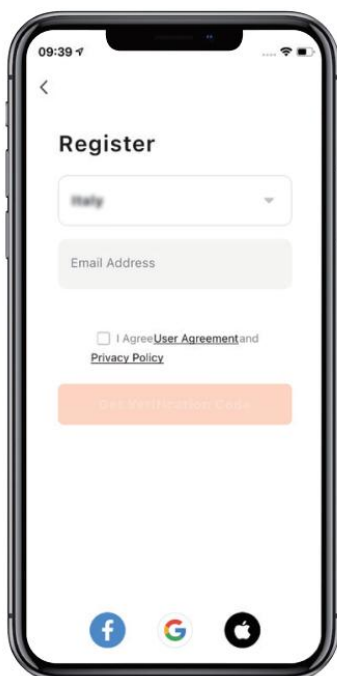

b. 3. féltől származó alkalmazáson keresztül.

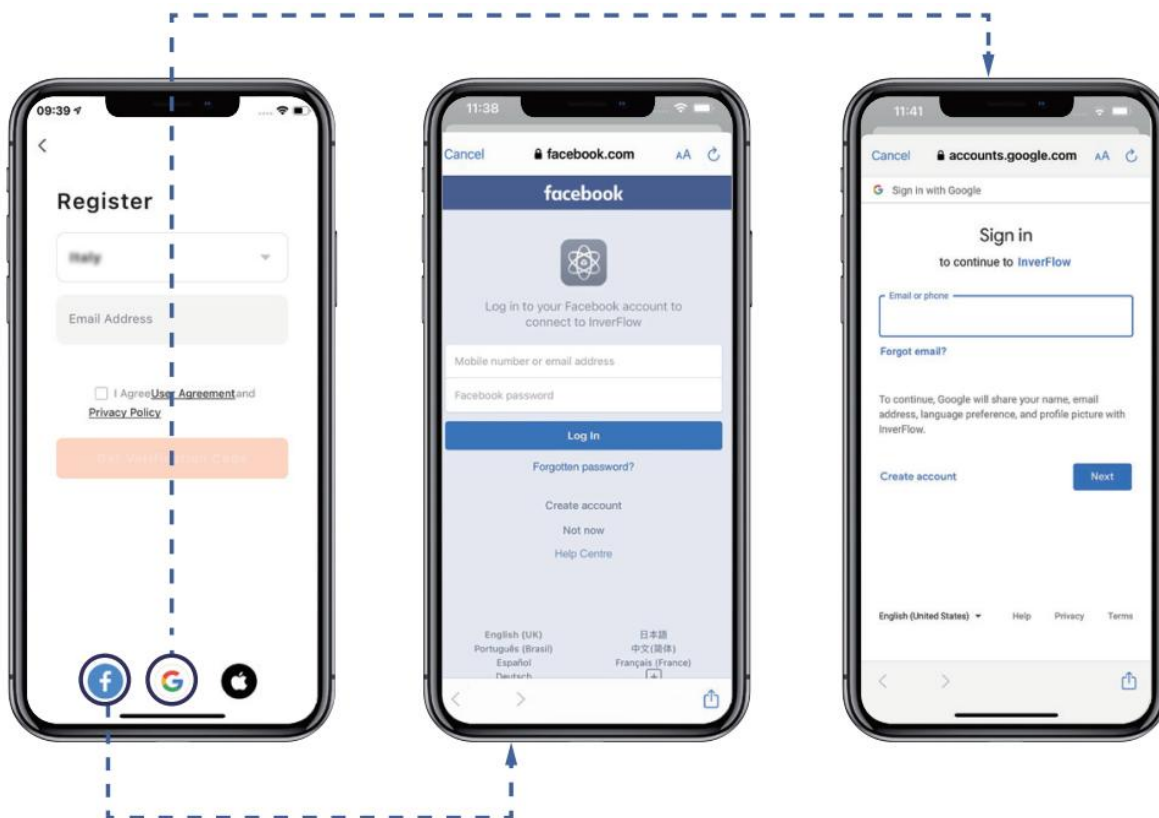

3 Otthon létrehozása

Adja meg az otthona nevét, és válassza ki az eszköz helyét. (Javasoljuk, hogy a helyet úgy állítsa be, hogy a kényelem érdekében az időjárászt meg lehessen jeleníteni az alkalmazásban)

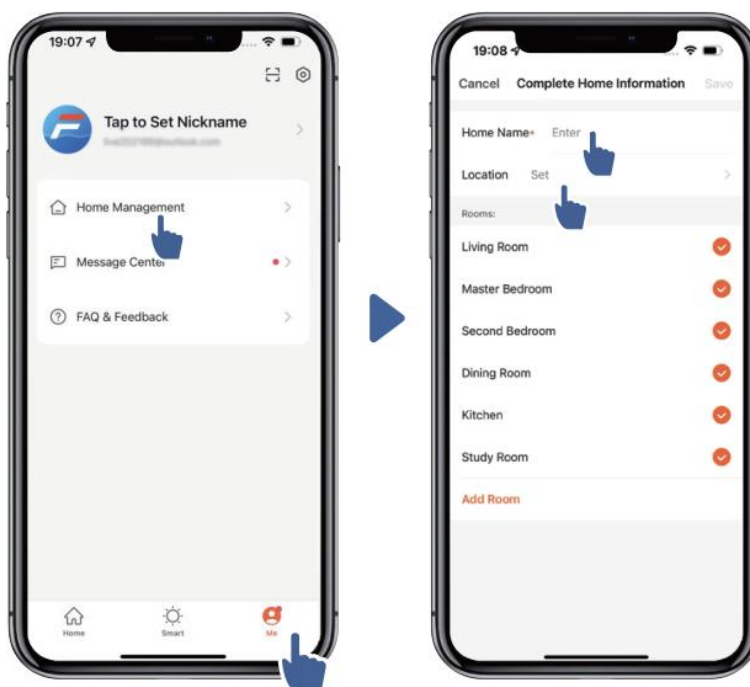



4 Párosítás az applikációban

Győződjön meg arról, hogy a szivattyú be van kapcsolva.

1. Lehetőség (ajánlott): Wifivel és Bluetooth-al

(Hálózati követelmény: 2,4 GHz; 2,4 GHz és 5 GHz egyetlen SSID-ben; de nincs külön 5 GHz-es hálózat támogatás)

1) Ellenőrizze, hogy telefonja csatlakozik-e a Wifi-hálózathoz, és a Bluetooth be van-e kapcsolva.

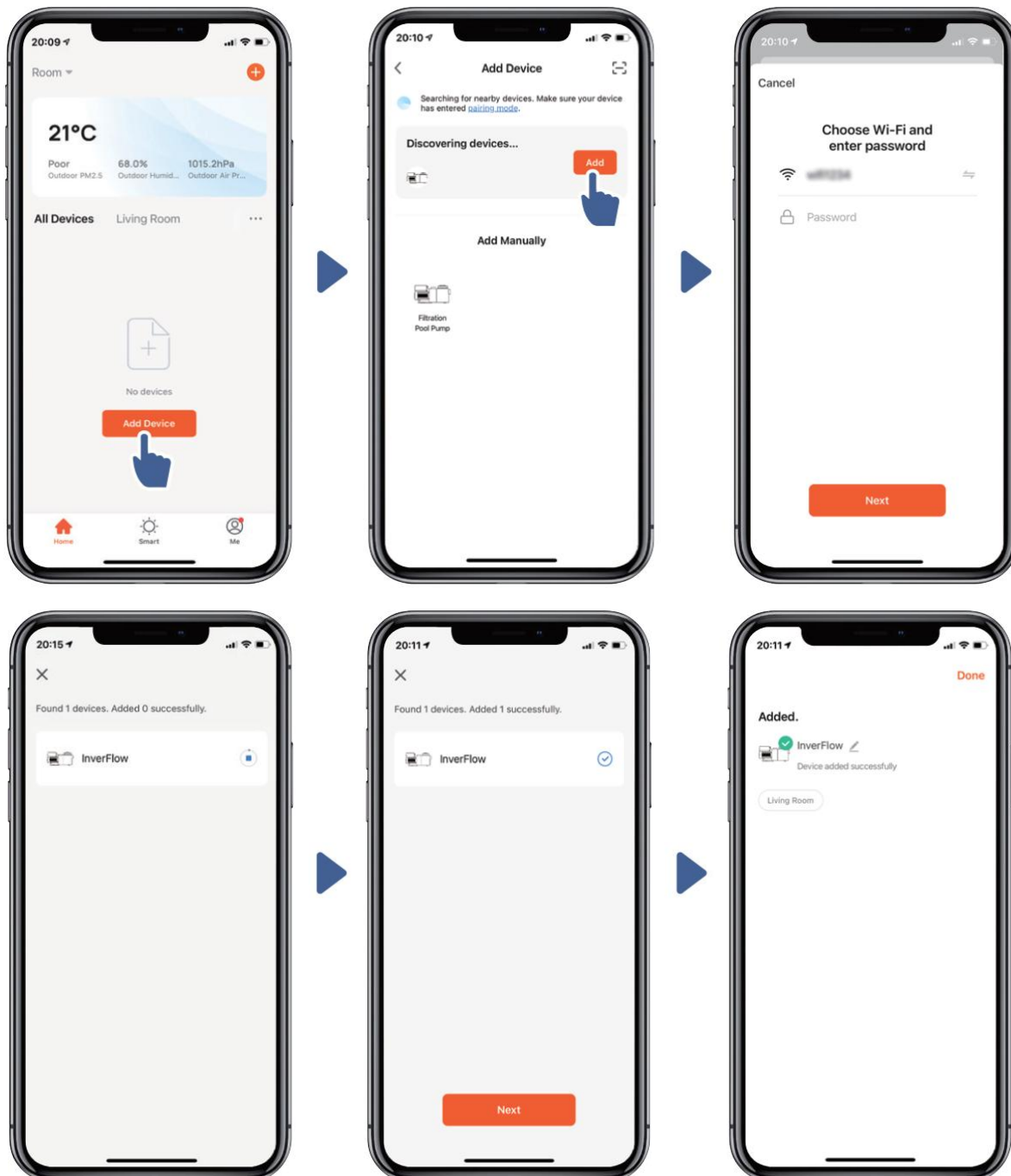

2) Tartsa nyomva a  gombot 3 másodpercig, amíg a sípoló hangot hallja, és feloldja a képernyőzárát. Tartsa nyomva a  gombot 5 másodpercig, amíg újra hallja a sípolást. A  jel villogni kezd

3) Nyomja meg a "Hozzáad" gombot, és kövesse az utasításokat a párosításhoz.



2. lehetőség: Wi-Fi-vel (hálózati követelmény: csak 2,4 GHz)

1) Ellenőrizze, hogy telefonja csatlakozik-e a Wifi hálózathoz

2) Tartsa nyomva a  gombot 3 másodpercig, amíg a sípoló hangot hallja, és feloldja a képernyőzárát. Tartsa nyomva a  gombot 5 másodpercig, amíg újra hallja a sípolást. A  jel villogni kezd

3) Nyomja meg a "Hozzáad" gombot, és kövesse az utasításokat a párosításhoz.

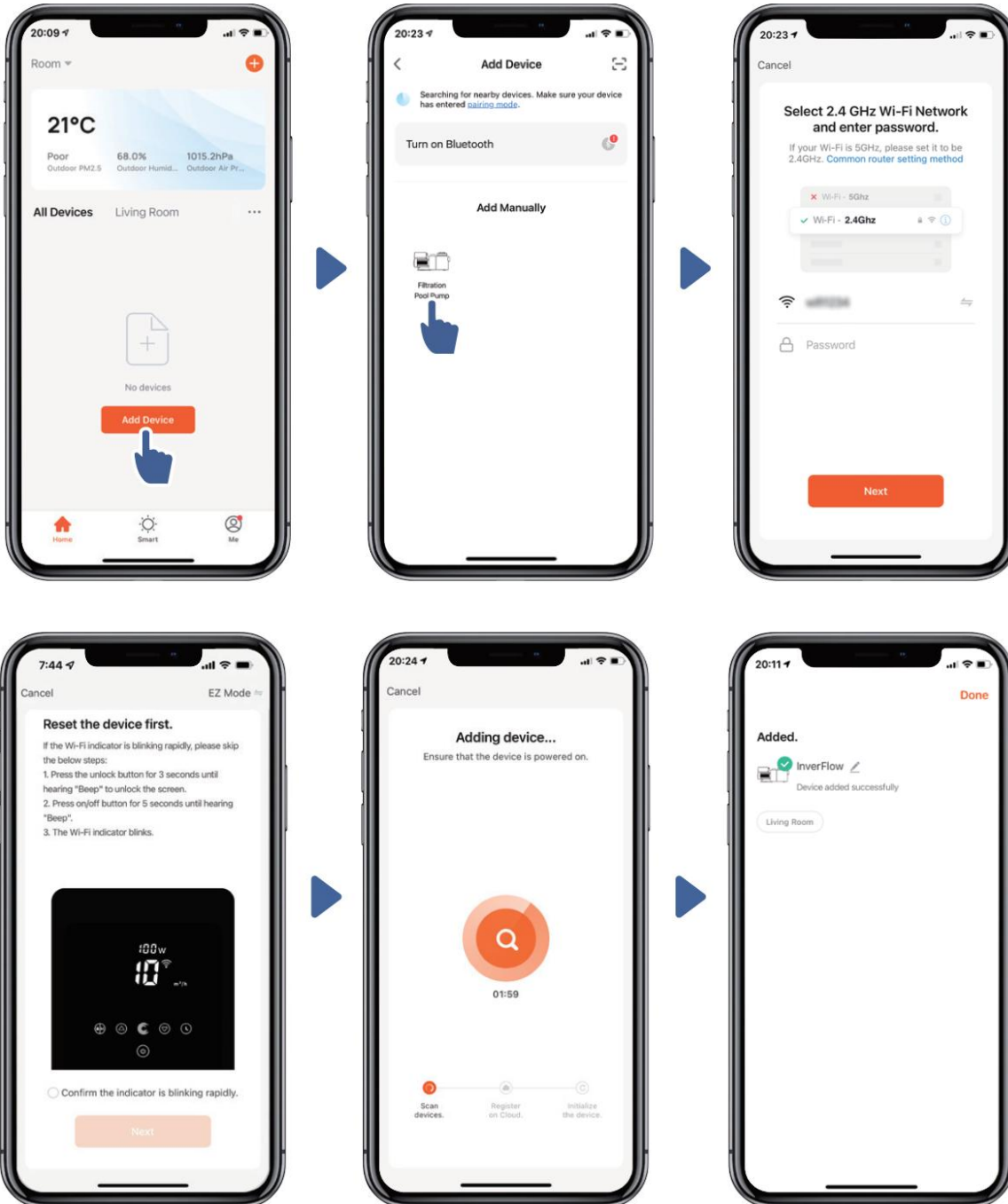

5 Működés

1) Auto Inverter üzemmód:



2) Kézi Inverter üzemmód:

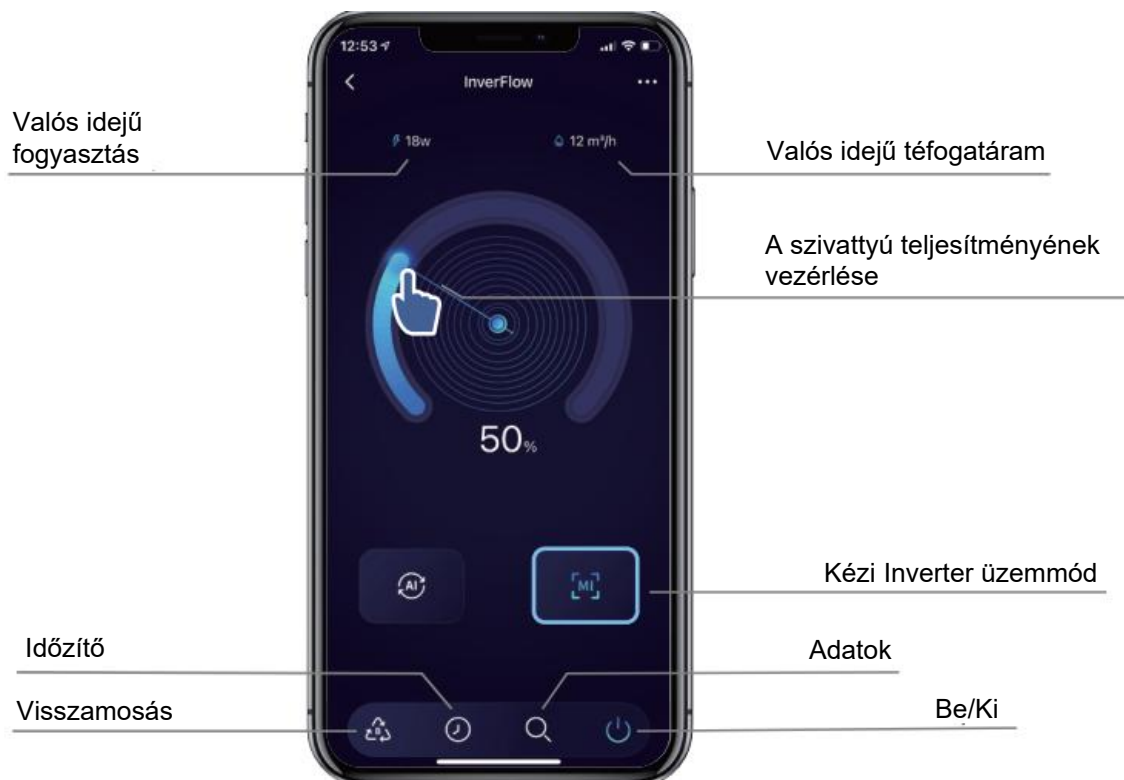

6 Eszközök megosztása családtagjaival

A párosítás után, ha a családtagok is szeretnék vezérelni a készüléket, kérjük, hogy a családtagok először telepítsék az "InverFlow" alkalmazást, majd a rendszergazda az alábbiak hajtja végre:

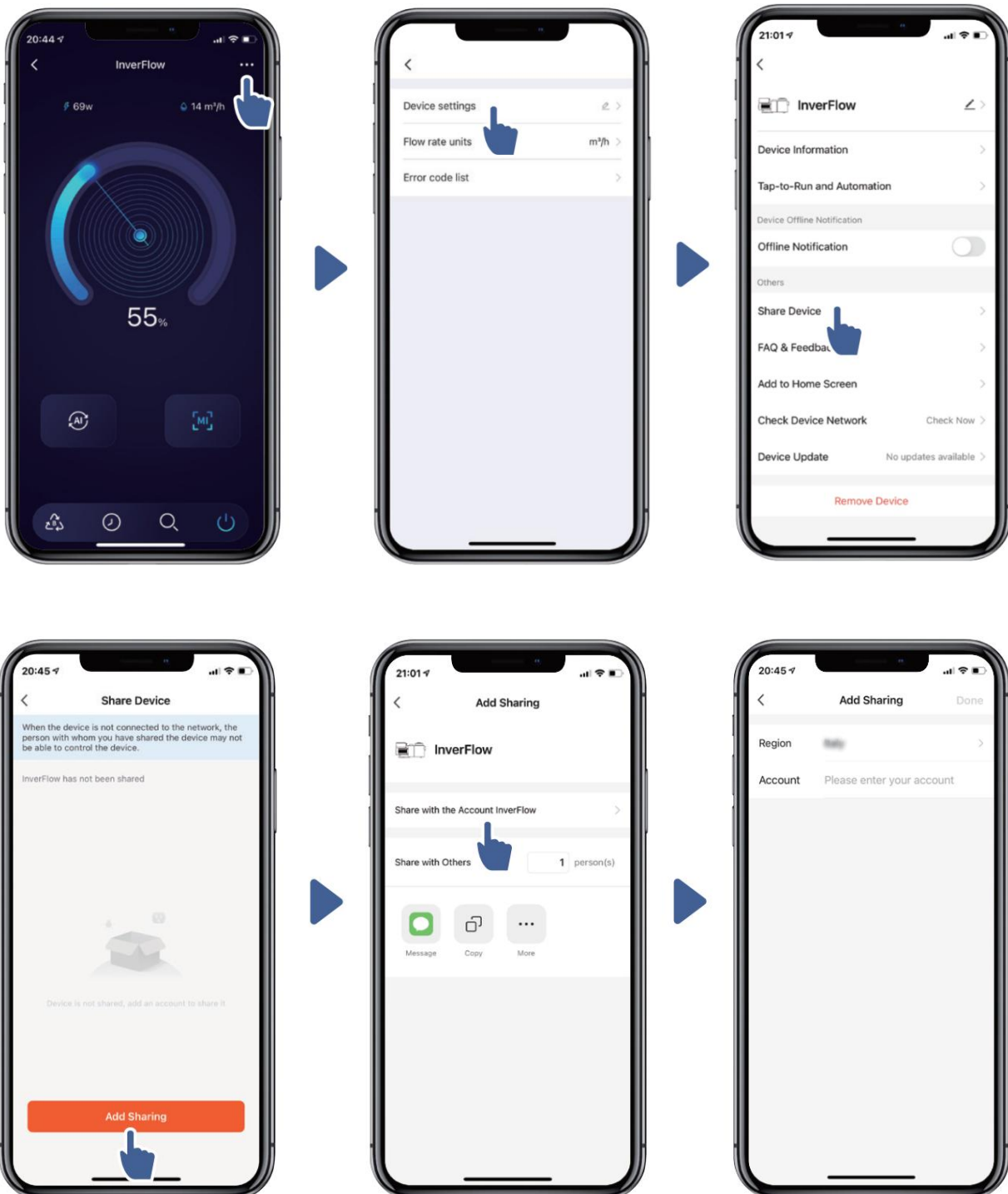

7 Visszajelzés

Ha bármilyen problémája van a használat során, küldjön visszajelzést számunkra.

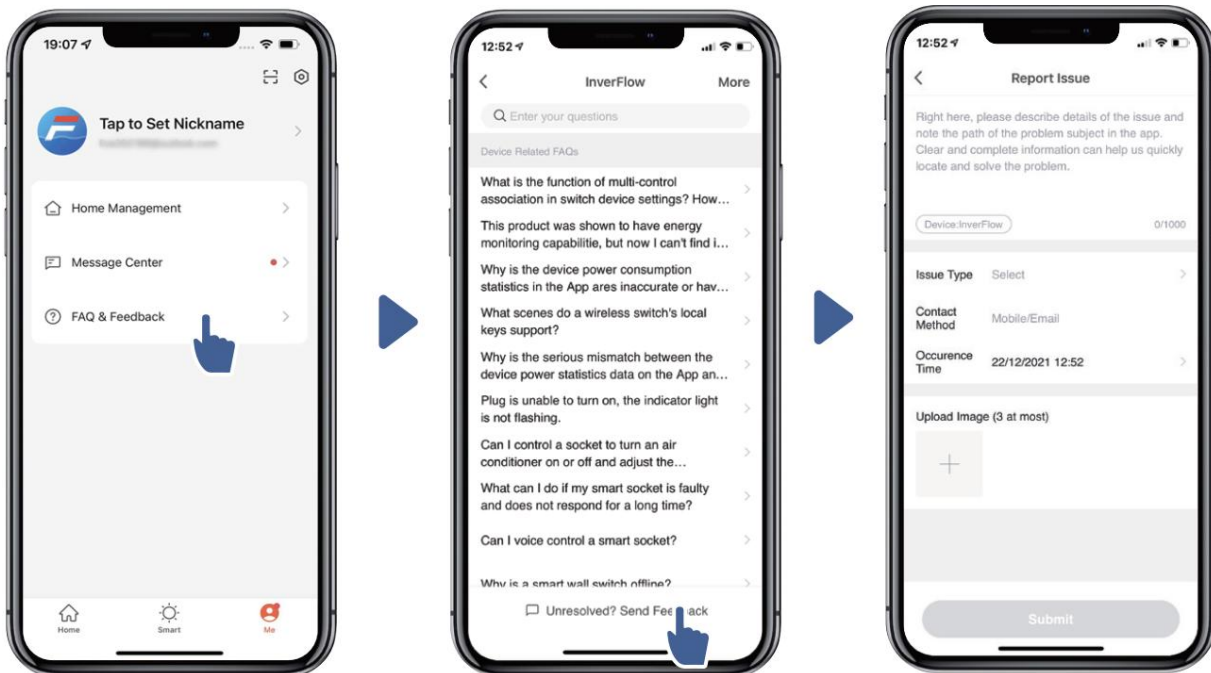

Megjegyzés:

- 1) Az időjárás-előrejelzés csak tájékoztató jellegű;
- 2) Az energiafogyasztási adatok csak tájékoztató jellegűek, mivel hálózati problémák és a számítás pontatlansága befolyásolhatja.
- 3) Az alkalmazás előzetes értesítés nélkül frissíthető.

7. KÜLSŐ VEZÉRLÉS

A külső vezérlés a következő csatlakozókon engedélyezhető. Ha egynél több külső vezérlés engedélyezett, a prioritás a következő: Digitális bemenet > Analóg bemenet > RS485 > Panelvezérlés

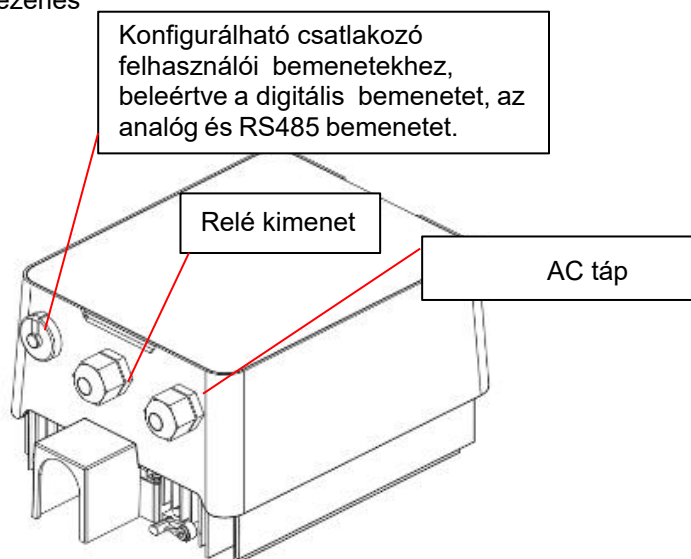

3. ábra

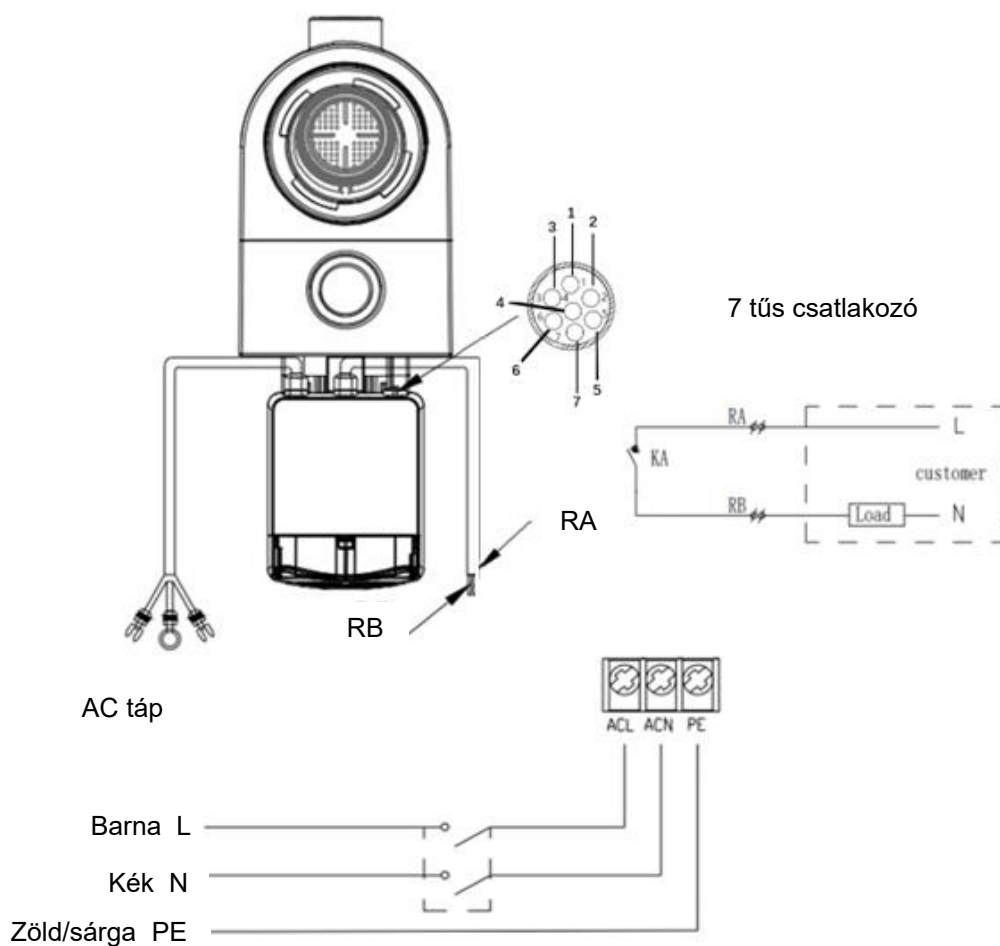

4. ábra

Név	Szín	Leírás
PIN 1	piros	Digitális bement 4
PIN 2	fekete	Digitális bement 3
PIN 3	fehér	Digitális bement 2
PIN 4	szörke	Digitális bement 1
PIN 5	sárga	Digitális föld
PIN 6	zöld	RS485 A
PIN 7	barna	RS485 B

Megjegyzés: A fenti táblázat összegzi a kapcsolódó bemeneti jeleket. Ha analóg bemenetre van szükség, opcionálisan 9 tűs csatlakozót biztosítunk vezetékkel.

a. Digital input

A teljesítményt a digitális bemenet állapotától függ (5. PIN)

PIN4 rövidre zárva PIN5-el: a szivattyú megáll; leválasztás esetén a digitális vezérlés érvénytelen lesz;

PIN3 rövidre zárva PIN5-el: szivattyú 100%-os teljesítmény; leválasztás esetén panel vezérlés prioritás;

PIN2 rövidre zárva PIN5-el: szivattyú 80%-os teljesítmény; leválasztás esetén panel vezérlés prioritás;

PIN1 rövidre zárva PIN5-el: szivattyú 40%-os teljesítmény; leválasztás esetén panel vezérlés prioritás;

A bemenetekhez tartozó teljesítmény (PIN1/PIN2/PIN3) módosítható a paraméter beállításokban.

b. RS485:

A PIN6-os és PIN7-es csatlakozáshoz a szivattyú Modbus 485 kommunikációs protokollon keresztül vezérelhető.

Relé kimenet (opcionális):

Csatlakoztassa az L & N csatlakozót a külső vezérlés engedélyezéséhez. 500 W-nál (2,5 A) nagyobb teljesítmény esetén további relé szükséges.

8. VÉDELEM ÉS MEGHIBÁSODÁS

8.1 Magas hőmérséklet figyelmeztetés és sebességcsökkentés

"Auto-Inverter/Kézi-Inverter" üzemmódban és időzítő üzemmódban (kivéve a visszamosás/önfelszívó) üzemmódban, amikor a modul hőmérséklete eléri a magas hőmérsékletre figyelmeztető küszöbértéket (81°C), magas hőmérsékletre figyelmeztető állapotba lép; amikor a hőmérséklet a magas hőmérsékletre figyelmeztető küszöbértékre (78°C) csökken, a magas hőmérsékletre figyelmeztető állapot feloldódik. A kijelzőn felváltva látható az AL01 és a teljesítmény vagy térfogatáram.

1) Ha az AL01 először jelenik meg a kijelzőn, a teljesítmény automatikusan csökken az alábbiak szerint:

- a. Ha az aktuális teljesítmény meghaladja a 85%-ot, automatikusan 15%-kal csökken;
- b. Ha az aktuális teljesítmény meghaladja a 70%-ot, automatikusan 10%-kal csökken;
- c. Ha az aktuális teljesítmény kisebb, mint 70%, automatikusan 5%-kal csökken.

2) Javaslat, ha az AL01 nem jelenik meg először: ellenőrizze a modul hőmérsékletét 2 percenként.

Az előző időszak hőmérsékletéhez képest minden 1 Celsius-fokos emelésre a sebesség 5%-kal csökken.

8.2 Feszültségcsökkenés elleni védelem

Ha a készülék azt érzékeli, hogy a bemeneti feszültség kisebb, mint 200 V, a készülék korlátozza az aktuális teljesítményt

Ha a bemeneti feszültség kisebb vagy egyenlő, mint 180 V, a teljesítmény 70%-ra korlátozódik;

Ha a bemeneti feszültség 180 V és 190 V között van, a teljesítmény 75%-ra korlátozódik;

Ha a bemeneti feszültség 190 V és 200 V között van, a teljesítmény 85%-ra korlátozódik.

8.3 Hibaelhárítás

Probléma	Lehetséges okok és a megoldás
A szivattyú nem indul el	<ul style="list-style-type: none">• Tápellátási hiba, megszakadt vagy hibás vezetékezés.• A biztosíték vagy hővédelem leoldott.• Ellenőrizze a motor tengelyének forgását a szabad mozgás és az akadálymentesség szempontjából.• A hosszú téltlenség miatt. Húzza ki a tápegységet, és kézzel forgassa néhányszor a motor hátsótengelyét egy csavarhúzóval.
A szivattyú nem szív fel	<ul style="list-style-type: none">• Üres szivattyú/szűrőház. Győződjön meg arról, hogy a szivattyú/szűrőház tele van vízzel, és a fedél O-gyűrűje tiszta.• Laza, szivárgó csatlakozások a szívóoldalon.• Szennyeződéssel teli szűrő vagy szkimmerkosár.• A szívóoldal eltömődött.

	<ul style="list-style-type: none"> • A szívóági csatlakozás és a vízszint között a távolság nagyobb, mint 2,5m, csökkenteni kell ezt a távolságot.
Alacsony térfogatáram	<ul style="list-style-type: none"> • Nem történt felszívás. • Levegő a szívóágban. • Eltömődött szűrőkosár. • Alacsony vízszint a medencében.
A szivattyú túl zajos	<ul style="list-style-type: none"> • Levegőszivárgás a szívócsövekben, szűkült vagy alulméretezett szívóvezeték által okozott kavitáció vagy szivárgás bármely csatlakozásnál, alacsony vízszint a medencében. • Helytelen telepítés miatti vibráció. • Sérült motor csapágy vagy járókerék (javításhoz forduljon a szállítóhoz).

8.4 Hibakódok

Ha az eszköz hibát észlel (kivéve a futási kapacitáscsökkentési stratégiát és a 485-ös kommunikációs hibát), automatikusan kikapcsol, és megjeleníti a hibakódot. 15 másodperces kikapcsolás után ellenőrizz, hogy a hiba megszűnt-e. Ha megszűnt a hiba, akkor újraindul.

Sorszám	Hibakód	Leírás
1	E001	Rendellenes bemeneti feszültség
2	E002	Kimenet túláram
3	E101	Túlmelegedés
4	E102	Hőmérséklet szenzor hiba
5	E103	Vezérlő alaplapp hiba
6	E104	Fázis-hiba védelem
7	E105	AC mintavételi áramkör hiba
8	E106	Rendellenes DC feszültség
9	E107	PFC védelem
10	E108	Motor túlterhelés
11	E201	Áramköri hiba
12	E203	RTC idő leolvasási hiba
13	E204	Kijelző kártya EEPROM olvasási hiba
14	E205	Kommunikációs hiba
15	E207	Szárazon futás védelem
16	E208	Nyomásmérő szenzor hiba
17	E209	Sikertelen önfelszívás

Megjegyzés:

Ha az E002/E101/E103 hibák megjelennek, a készülék automatikusan folytatja a működését, de amikor negyedyszerre jelenik meg, az eszköz leáll. A működés folytatásához húzza ki a készüléket, majd dugja be és indítsa újra.

9. KARBANTARTÁS

Az előszűrő ürítése: a kosarat gyakran ellenőrizni kell az átlátszó fedélen keresztül, és ki kell üríteni, ha szennyeződés halmozódott fel. A következő utasításokat kell követni:

- 1) Szüntesse meg a tápellátást.
- 2) Csavarja le a szűrőkosár fedelét az óramutató járásával ellentétes irányba, és vegye le.
- 3) Emelje ki a szűrőkosarat.
- 4) Ürítse ki a szennyeződést a kosárból, szükség esetén öblítse ki.

Megjegyzés: Ne ütögesse a műanyag kosarat kemény felülethez, mert kárt okozhat benne!

- 5) Vizsgálja meg a kosarat, nincs-e rajta sérülés, majd cserélje ki.
- 6) Ellenőrizze, hogy a fedél O-gyűrűje nem nyúlt-e meg, nincs-e szakadás, repedés vagy egyéb sérülés
- 7) Helyezze vissza a fedelet, és kézzel szorítsa meg.

Megjegyzés: A szűrőkosár rendszeres ellenőrzése és tisztítása segít meghosszabbítani annak élettartamát.

10. GARANCIA ÉS KIVÉTELEK

Ha a jótállás időtartama alatt a hiba nyilvánvalóvá válik, a gyártó saját belátása szerint saját költségén és költségén megjavítja vagy kicseréli az adott terméket vagy alkatrészt. Az ügyfeleknek követniük kell a jótállási igények érvényesítési eljárását, hogy élvezhessék a jótállás előnyeit.

A garancia érvényét veszti szakszerűtlen beszerelés, nem rendeltetésszerű használat, nem rendeltetésszerű használat, manipuláció vagy nem eredeti alkatrészek használata esetén.

11. ÁRTALMATLANÍTÁS



Kérjük, hogy a termék ártalmatlanítása során a hulladékot elektromos vagy elektronikus termék hulladékként válogatja szét, vagy adja le a helyi hulladékgyűjtő rendszernek. Az elhasznált berendezések elkülönített gyűjtése és újrahasznosítása az ártalmatlanításkor segít abban, hogy az újrahasznosítást olyan módon végezzék, amely védi az egészséget és a környezetet. Forduljon a helyi hatósághoz, hogy megtudja, hol adhatja le újrahasznosítás céljából a hulladékot